

目录

重要的安全措施/保存这些说明	CN 2
接地说明	CN 3
说明	CN 4
美容水、 强酸性水以及还原水的使用注意事项	CN 5
特点	CN 6
确认配件	CN 7
每个组件的名称	CN 8
触摸显示器	CN 9
安装	CN10
安装分流器	CN11
设定设备	CN13
关于电源线	CN15
设定菜单	CN16
●语言/●音量 ●亮度/●休眠	
检查过滤器	CN16
生成还原水、净水、美容水	CN18
●如何测量还原水的pH值	
强酸性水/强还原水	CN20
●如何测量强酸性水的pH值	
pH值调整	CN22
添加矿物	CN22
关于自动清洗	CN23
更换水过滤器	CN24
●水过滤器更换指南 ●水过滤器更换时间提示	
E-清洗	CN27
出现此类显示时	CN29
故障排除	CN31
安全注意事项	CN32
选项	CN34
标准规格	CN35
售后服务	CN36

在本手册中

关于JIS T2004“家用电解水生成器”中显示的“碱性电解水”和“酸性电解水”，我们使用了技术术语“还原水”和“美容水”。

重要安全措施

- 使用前请阅读所有说明：

危险 - 为了减少触电风险：

1. 在使用后务必要立即拔掉本产品的电源插头。
2. 不要在洗澡时使用。
3. 不要将产品放置或保存在可能会坠落或被拖入浴缸或水槽的地方。
4. 不要放置在水中或其他液体中，或者将其掉入其中。
5. 产品掉入水中时，不要立即触碰。应立即拔掉插头。

警告 - 为了减少灼伤、触电、火灾或人身伤害的风险：

1. 在产品插电时，务必要有人看管。
2. 在使用产品或是附近有儿童或残疾人时，需要密切监视。
3. 只能按照本手册中的说明使用本产品。务必要使用制造商推荐的附件。
4. 如果产品的电源线或插头损坏、无法正常工作、坠落或损坏，或者掉入水中，不得使用本产品。
应将产品送回服务中心进行检查和维修。
5. 使电源线远离热表面。
6. 不要在睡觉或瞌睡时使用。
7. 不要将任何物品掉入或插入开口或软管中。
8. 不要在户外使用，也不要在使用气溶胶（喷雾）产品时或在供氧的地方使用。
9. 只能将本产品连接到正确的接地插座。参见接地说明。

保存这些说明

- a) 本手册包含了制造商建议清洗、用户维护和适当操作，以及此设备非润滑的说明。

产品所需的所有服务必须由授权服务代表进行，这意味着本产品不包含用户可以维修的部件。

本产品的随附手册和其他文件规定本产品专供家庭使用。

- b) 使用采用了自动复位热限制器（将关闭整个产品）的产品时，请参阅本手册中的说明和警告。
- c) 使用本产品时，请参阅本手册进行适当的电源线维护。

- d) 本产品旨在与水、添加剂、调节剂或依靠水电导率进行正常操作的产品（电极型产品）一起使用。
可以使用小苏打、盐或其他物质提高水的电导率。

有关适当的液体或添加剂，以及与产品一起使用的确切数量的具体说明，请参阅本手册。

接地说明

本产品应接地。如果电线短路，接地可以为电流提供逃脱线，以减少触电的风险。
本产品配备的电源线包括接地线和接地插头。接地插头必须插入正确安装和接地的电源插座中。

危险 - 接地插头的不当使用可能会导致带来触电的风险。

如果需要维修或更换电线或插头，不要将接地线连接到平刃端。

绝缘表面为绿色并且带或不带黄色条纹的电线为接地线。

如果无法完全了解接地说明，或对产品是否正确接地有疑问，可以请合格的电工或维修人员检查。

对于所有其他的接地、电源线连接产品：

本产品配有可更换的电源线，可以连接所有类型的电力。

(100v-240v) 50-60Hz。应确保插头和插座的配置相同。

不要使用适配器。如果不合适，请与本产品的经销商联系，
以获得正确的电源插头。

延长线：

如果需要使用延长线，只能使用带三叶接地插头的三相延长线以及适用于本产品插头的三槽插口。
应更换或维修损坏的电源线。

● 本手册中使用的指示

本手册中的标记表示重要的领域，其说明如下。请务必阅读警告并仔细注意说明。

危险水平





警告

表示极其危险的情况，如果不按照本手册所述的方式处理，可能会导致健康危害。



注意

表示潜在的危险情况，如果不按照本手册所述的方式处理，可能会导致轻微或中等程度的伤害。

* 此处所述的所有预防措施都归类为“ 警告”和“ 注意”。

任何可能导致死亡或严重身体伤害的潜在危险情况都使用了“ 警告”标志。







但是，根据情况和处境，“ 注意”标志下的其他潜在危险情况也会导致严重的危险。

因此，必须严格遵守所有预防措施。

* 由于不正当使用或忽视本手册中提到的注意事项而导致的产品损坏或意外，本产品的制造商概不负责。

* 阅读本手册之后，请将本手册保存在安全的地方，以备不时之需。

● 标志说明

标志	标题	含义
	一般	用于表示一般注意事项、警告和危险。
	一般	用于表示一般禁止预防措施、警告和危险。
	一般	用于描述一般用户行为。
	明火	用于警告在一定条件下，由于接近火焰而导致设备起火的行为。
	禁止在水花飞溅的地方使用，如浴缸或浴室。	用于禁止在接近浴缸时或在浴室中，或者在设备可能接触到水的任何地方使用，本设备不防水。
	拆卸	用于警告自己修理或自己拆卸本设备，否则可能会导致触电或其他伤害。
	拔出	用于在需要拔掉本产品的电源插头时指导用户，尤其在产品出现损坏迹象或者预计要出现雷暴天气时。

有关美容水，强酸性水以及还原水的预防措施。



警告

- 请仔细观察 -



请遵守

- 在使用美容水或强酸性水之前，如果出现下列情况，请咨询医生。
 - 敏感性皮肤
 - 过敏
- 如果在使用美容水之后出现皮肤刺激，请停止使用并咨询医生。
- 在饮用还原水之前，请采取下列预防措施：
 - 不要用还原水服药。
 - 如果肾脏有问题，如肾功能衰竭或钾处理问题，不要饮用还原水。
 - 如果出现任何不适，请停止使用并咨询医生。
 - 如果由医生照看，请在饮用还原水之前咨询医生。
 - 不要将还原水与婴儿配方奶粉或婴儿食品一起使用。



注意



禁止

- 不要饮用下列类型的水，它们可能会对您的健康产生负面影响。
 - 强酸性水
 - 美容水
 - 清洗循环水
 - 含有pH测试液的水
 - 在强酸性水生产过程中获得的强还原水
 - 辅助水软管排出的水
- 在饮用还原水时，应将pH值调节到9.5或更低。不建议饮用pH值超过10.0的水。请定期检查pH值。
- 不要将还原水或美容水用于鱼缸或水族箱；pH值的改变会杀死鱼类。
- 铜容器对酸很敏感，而铝容器对碱很敏感，因此不应使用。



请遵守

- 请在制备之后尽快饮用还原水。
- 应使用玻璃，塑料，陶瓷或其它非腐蚀性材料容器保存强酸性水。金属容器在与强酸性水接触时，可能会被腐蚀，因此不应使用。
- 强酸性水应保存在密封，不透光容器中，并应在1周内使用。
- 用强酸性水或美容水清洗的金属刀或汤匙必须干燥。如果厨具潮湿，可能会生锈。
- 还原水应保存在密封容器内并冷藏保存。并应在3天内使用。
- 本机第一次使用或更换水过滤片后使用时，请在通水3分钟以上后方始使用。
- 在一天首次使用之前，应让水先流动10秒以上。
- 如果设备有两三天未使用，应让水先流动30秒以上。
- 请根据当地法律和法规处理用过的过滤器。

特点

- 本产品能够生产5种水，即“强酸性水”、“强还原水”、“还原水”、“美容水”和“净水”。轻点按键即可满足您的特定需要。

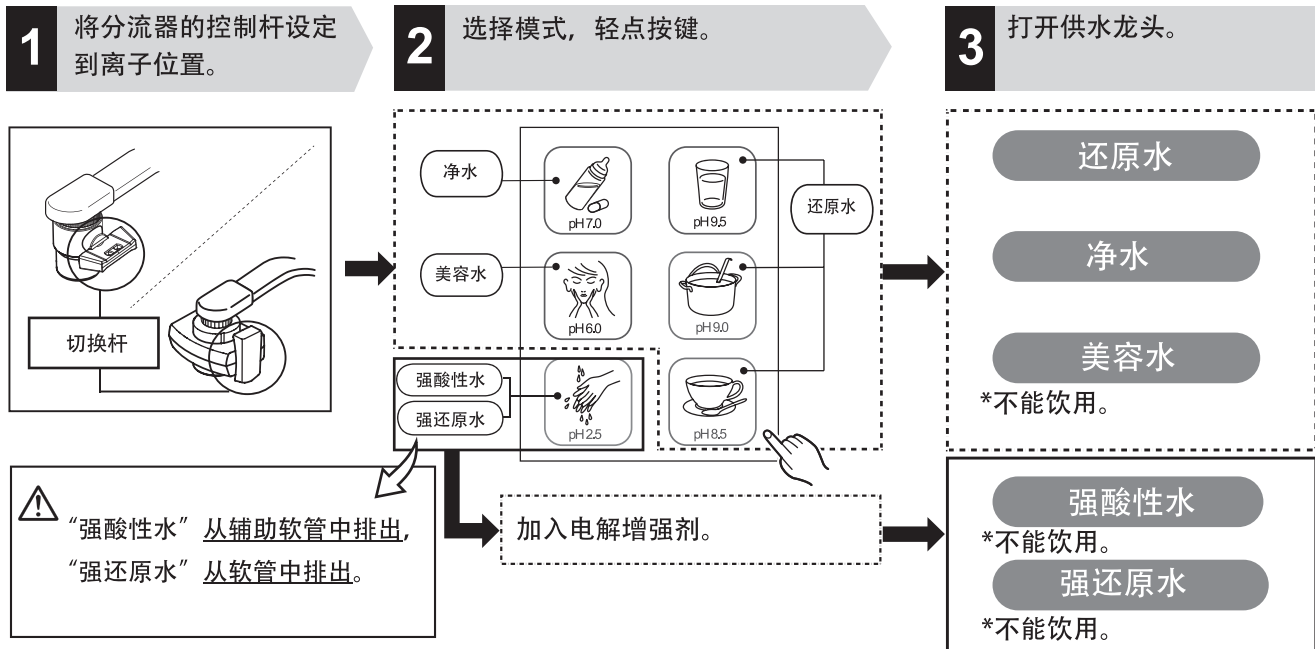

■ 5种水，根据pH值分为7种，可以满足您的特定需要。

处理过的水	按键	pH值	使用	注意
还原水		pH 9.5	用于日常饮用 最好用作普通饮用水，或用于制备咖啡、红茶、乌龙茶等。	不能用于服药。在服药时，应选择净水模式。
		pH 9.0	在习惯饮用还原水之后 排出成分的味道，食物无需过多的调味料，并且避免过量的盐。	
		pH 8.5	出发点 此pH值为人们习惯还原水的推荐值。	
净水		pH 7.0	注意药物或准备婴儿配方奶粉 使用净水作为服药以及日常饮用的水。	—
美容水		pH 6.0	用于皮肤护理 用作紧肤水、洗澡水。	不能饮用。
强酸性水		pH 2.5	用于消毒剂或清洁 这种水可以清洗厨房用具，如菜刀、砧板，也可以清洗杯盘。它能够杀死水果上的病菌。	
强还原水		pH 11.0	能够溶解顽固的污渍 使用强还原水能够去除顽固的厨房油渍或用于清洗地板。用于清洗鱼、肉和蔬菜。	

警告

	在制作强酸性水时，请确保室内通风良好并且避免长时间呼吸蒸汽。
请遵守	

确认配件

如果发现产品有问题，请与本产品的经销商联系。

关于安装

电源线

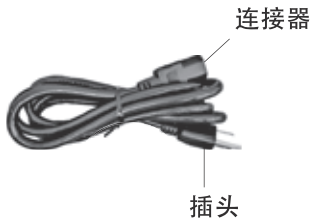

操作手册

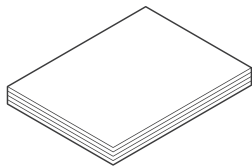

不锈钢分流器



适配器

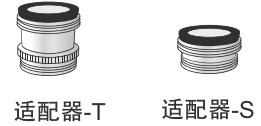

带喷头分流器

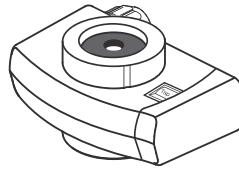

适配器

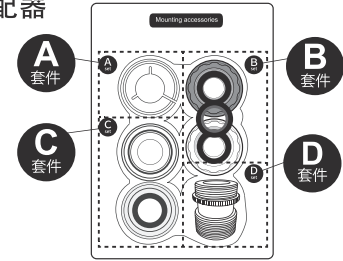

* 根据使用产品的国家，提供的电源线可能有所不同。

关于使用

pH值测试液套件

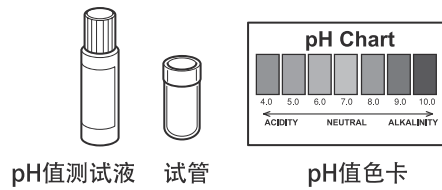

pH试纸

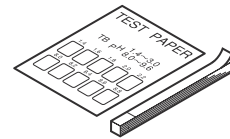

清洗槽



电解增强剂



清洗粉
30克×6袋



清洗带



每个部件的名称

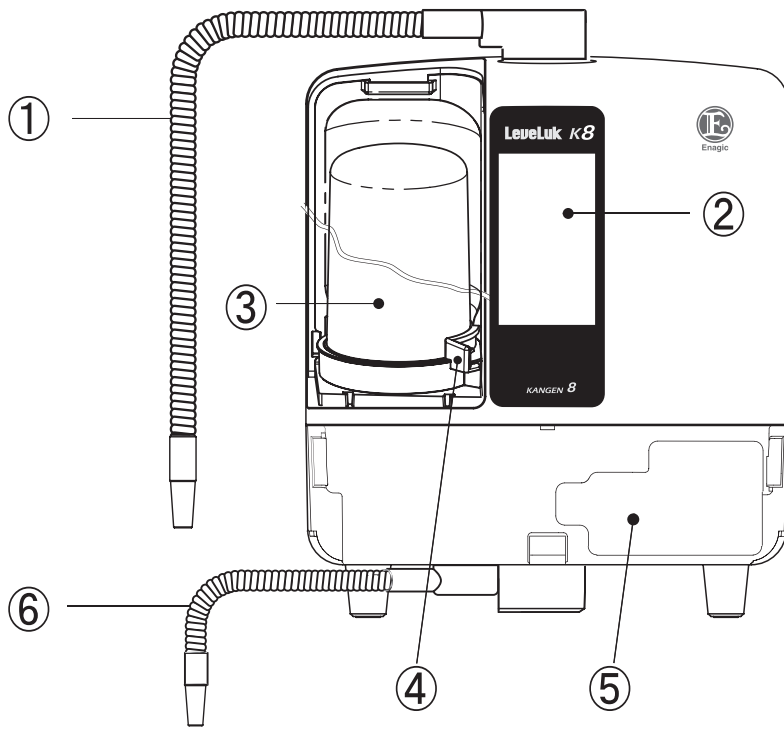

- ①软管
- ②触摸显示器 (显示和操作)
- ③水过滤器 (见第CN24页)
- ④托盘支架
- ⑤槽
 - 电解增强剂槽 (见第CN20页)
 - 清洗槽 (见第CN27页)
 - 矿液槽 (可选) (见第CN22页)

- ⑥辅助软管
- ⑦过滤器盖
- ⑧槽盖
- ⑨设备入口
- ⑩调节器<只在后面有>
- ⑪供水软管

<顶面>

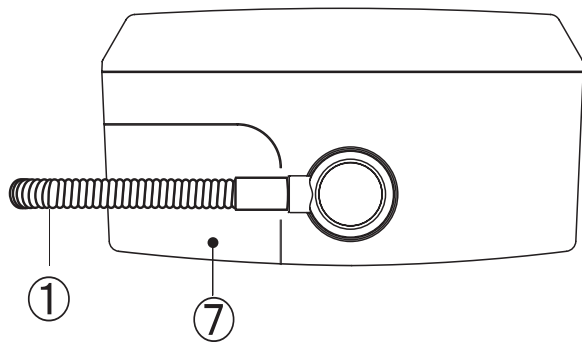

<底面>

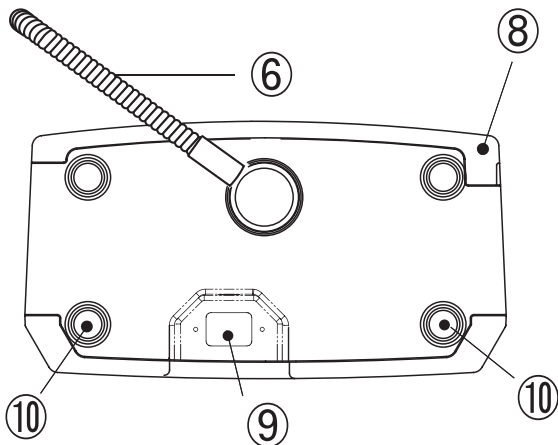

<后面>

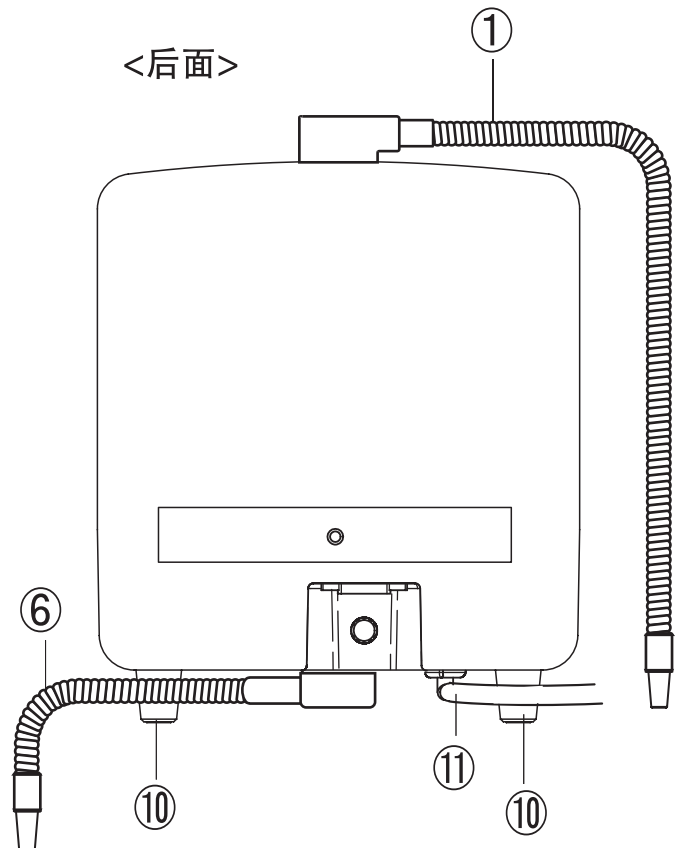

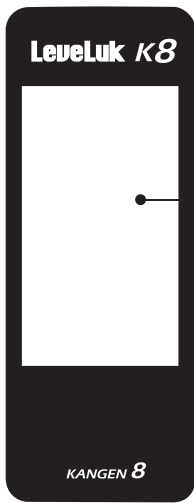

- 主屏幕
- 设定屏幕
- 注意、警告屏幕
见第CN29页
- 关机屏幕
取消关闭状态
(电源打开)
见第CN17页

基本操作

通过手指触摸来操作触摸显示器。

*使用触摸显示器的注意事项。

触摸显示器只需用手指轻轻触摸即可以操作。

无需用力按压或是用尖锐的物体
(指甲或圆珠笔、针等) 按压。

· 采用下列方式触摸时，触摸显示器可能无法操作。
同时，请注意这样的行为可能会导致故障：

- 戴手套操作触摸显示器
- 用指甲尖操作触摸显示器
- 操作粘贴了保护片或密封膜的触摸显示器
- 在触摸显示器潮湿时操作
- 在手指有汗水或水时操作触摸显示器

主屏幕

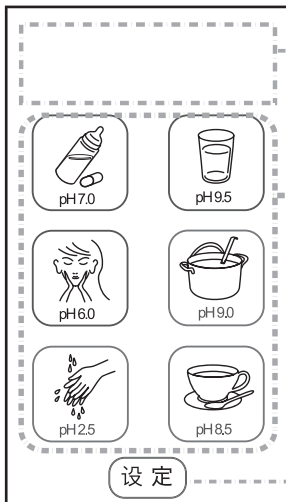

① 显示部分

：显示所选择的处理水的名称以及在水通过设备时的操作。

② Setting 设定按键

：显示设定屏幕
(参见下文)

③ 处理水按键

pH9.5 : 还原水 pH 9.5

pH9.0 : 还原水 pH 9.0

pH8.5 : 还原水 pH 8.5

pH7.0 : 净 水 pH 7.0

pH6.0 : 美容水 pH 6.0

pH2.5 : 强酸性水 pH 2.5

设定屏幕

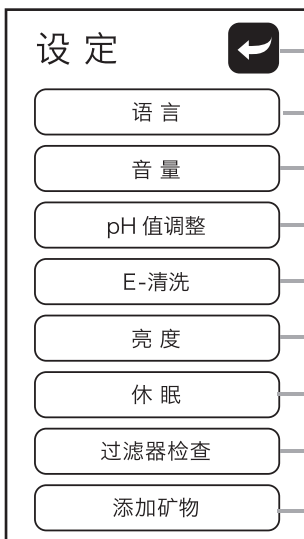

①语言按键

：设定语言
(见第CN16页)

②音量按键

：设定音量
(见第CN16页)

③pH值调整按键

：调节pH值
(见第CN22页)

④E-清洗按键

：清洗设备内部
(见第CN27页)

⑤亮度按键

：设定显示的亮度
(见第CN17页)

⑥休眠按键

：设定关闭的时间
(见第CN17页)

⑦过滤器检查按键

：确认过滤器使用状态
(见第CN16页)

⑧添加矿物按键

：使用矿液槽 (可选)

⑨返回按键

：返回到之前的屏幕

选择位置

⚠ 注意



请遵守

- 不要将任何物品放在设备上。（可能会导致故障或问题）
- 不要插入辅助管或软管。（可能导致漏水或电解错误）
- 检查辅助喉或软管是否扭曲或弯曲。（可能导致漏水或电解错误）
- 保持辅助管或软管低于设备高度。（否则设备中的水无法正常排出）
- 要移动或运输主体时，请将槽清空或者从主体上取下容器。否则会因为漏液而导致损坏。
- 按照各国和本地规定安装此系统。

● 按照下列位置类型安装

<p>● 在通风良好的地方。</p>	<p>● 应远离易燃物。</p> <p>● 室内温度应保持在 5到40°C / 41到104°F。</p>	<p>● 应放置在能够支持设备重量的平稳区域。</p> <p>不要安装在水槽下面。</p>
<p>● 放置区域应避免直射阳光、风或雨。</p>	<p>● 放置区域无溅水、蒸汽、化学品和灰尘。</p>	

安装设备

安装在厨房操作台上。

注：应安装在平坦的地方。
請勿連接於熱水專用的水龍頭

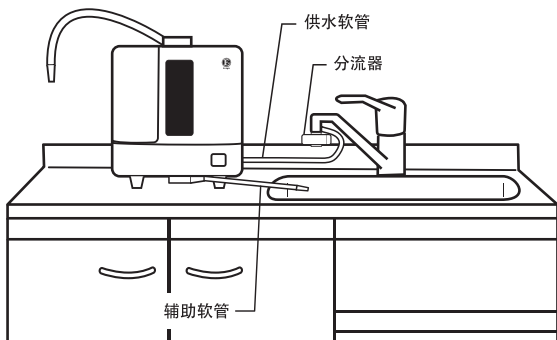

重要提示：

用于 Enagic 产品的原装零件在设计时旨在提供功能性和安全性。因此，ENAGIC 不允许使用售后市场或仿制产品。尤其禁止在水槽下安装任何非 SD-U 产品。

-零件保修-

Enagic 保修范围不包括其产品与第三方产品使用时所出现的损坏或故障。对于因使用或改装非原装 ENAGIC 零件所导致的故障、事故或损坏，ENAGIC 不负责任。

■ 安装分流器 (1)

■ 某些类型的水龙头无法安装分流器。安装之前应检查水龙头的类型，然后按指定的方式将分流器安装到水龙头上。

内螺纹型

取出起泡器

* 保存取出的起泡器。

螺钉
起泡器

不锈钢分流器

<适配器使用>

T或S

垫片
适配器T或适配器S

用硬币拧紧适配器S。

<安装示例>

带喷头分流器 取下固定螺母。

固定螺母

<适配器使用>

C 套件

B + D 套件

垫片
固定螺母
垫片
适配器C (灰色或白色)

使用硬币拧紧适配器C套件。

垫片
适配器D
固定螺母
垫片
适配器B (灰色)

使用硬币拧紧适配器B套件。

拧紧固定螺母。

拧紧固定螺母。

! 如果螺纹直径或螺距不适合，那么可能会损坏螺纹。确保螺纹直径和螺距符合规定。

右图所示的水龙头无法接受分流器。

含传感器	螺栓直径不匹配	水龙头的喷嘴太短。	方形水龙头
	● 附随的适配器不适合。 φ 0.88inch / φ 22mm 适合	 0.4inch/10mm 或更小 0.96inch/24mm 或更大	

在这种情况下，应增加专门的水龙头或安装特定的分流器。更多详细信息，请与经销商联系。

■ 安装分流器 (2)

分流器可能无法在某些类型的水龙头上安装。在安装前请检查水龙头的类型。然后按指定的方式将分流器安装到水龙头上。

其他螺栓类型

取出起泡器

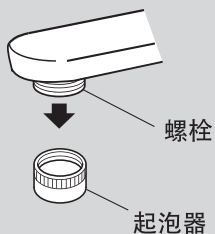

* 保存取出的起泡器。

只有带喷头分流器

< 适配器使用 >

B
套件

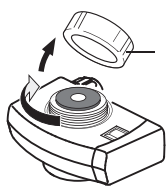

固定螺母

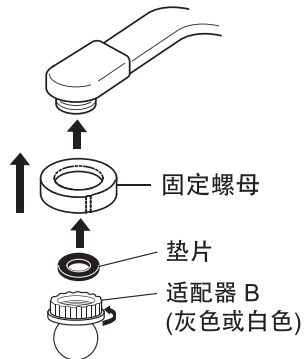

使用硬币拧紧适配器B套件。

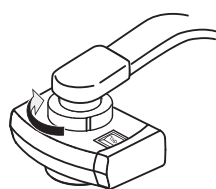

拧紧固定螺母。

带延长端水龙头

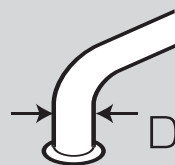

测量 D 处尺寸，从 3 个
(16 · 17.5 · 19mm)
固定环中选择 1 个。

只有带喷头分流器

< 适配器使用 >

A
套件

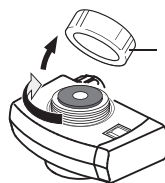

固定螺母



固定螺母

适配器 A
16mm
17.5mm
19mm

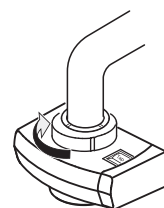

拧紧固定螺母。

! 如果螺纹直径或螺距不适合，该螺纹可能会损坏。
应确保螺纹直径和螺距符合规定。

右图所示的水龙头无法
适用于分流器。

带传感器	螺纹直径不匹配	水龙头的喷嘴太短。	方形水龙头
	<ul style="list-style-type: none"> ● 附随的适配器不适合。 <p>$\varphi 0.88\text{inch} / \varphi 22\text{mm}$ 合适</p>	<p>0.4inch/10mm 或更小 0.96inch/24mm 或更大</p>	

在这种情况下，应增加专门的水龙头或安装特定的分流器。详细信息请与经销商联系。

设定设备（分流器：不锈钢分流器）

整体图

将连接器插入到设备入口。

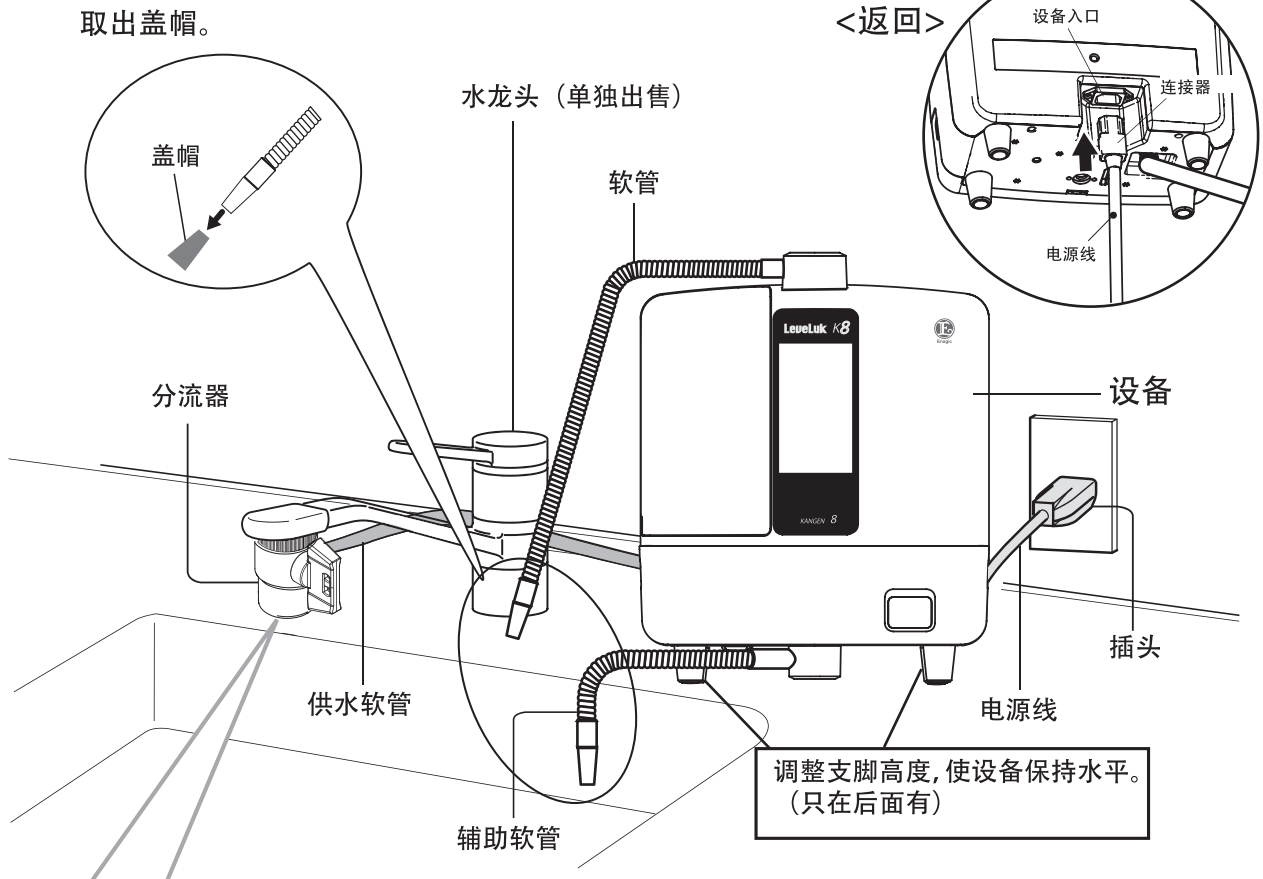

步骤

1 取出固定螺母。

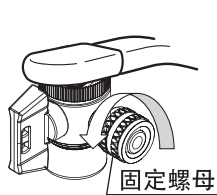

步骤

2 将固定螺母固定到软管上, 然后将软管固定到分流器上。

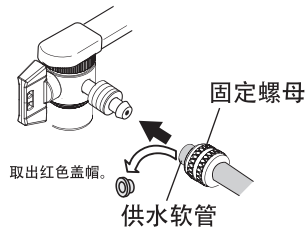

步骤

3 将软管插入到分支插头, 拧紧固定螺母将其固定。

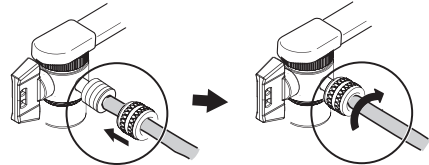

不要使用工具拧紧固定螺母, 因为这样可能会导致螺母损坏。

控制杆

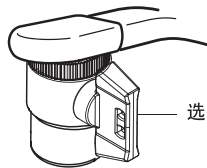

选择控制杆

处理水位置

还原水、强酸性水、强还原水或净水从软管中流出。

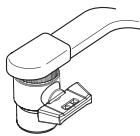

自来水位置

自来水

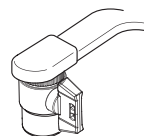

设定设备（分流器：带喷头分流器）

整体图

将连接器插入到设备入口。

取出盖帽。

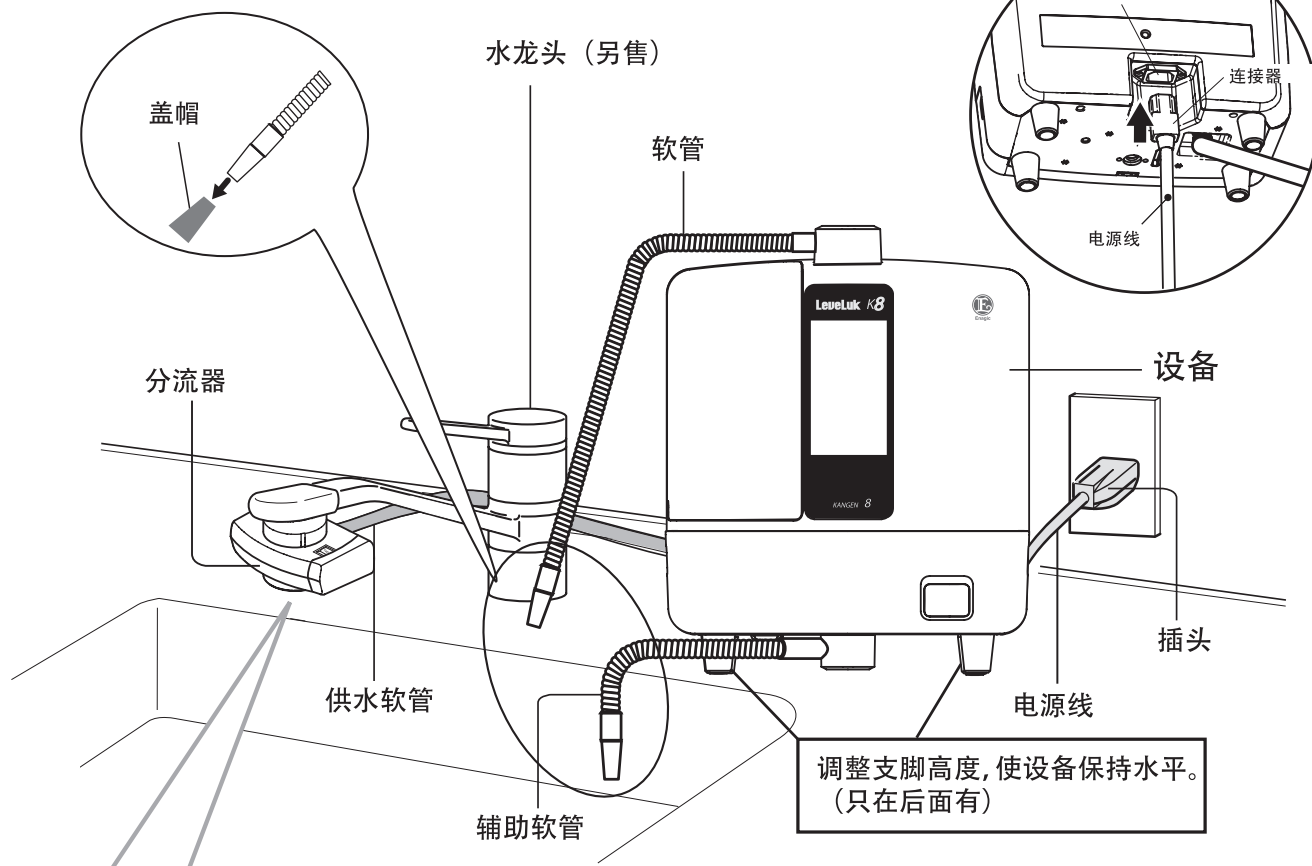

步骤

1 取出固定螺母。

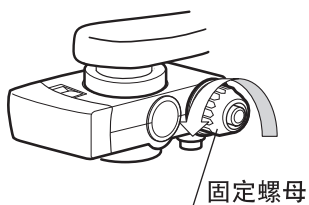

步骤

2 将固定螺母固定到软管上，然后将软管固定到分流器上。

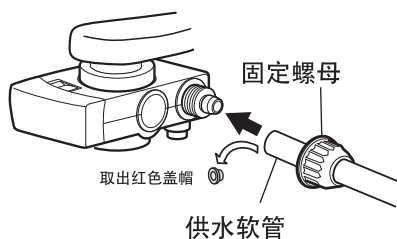

步骤

3 将软管插入到分支插头，拧紧固定螺母将其固定。

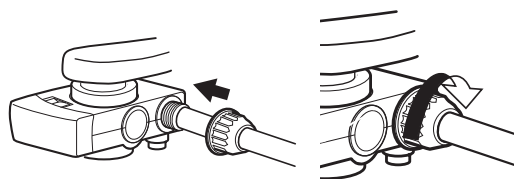

⚠ 不要使用工具拧紧固定螺母，否则可能会导致螺母损坏。

控制杆

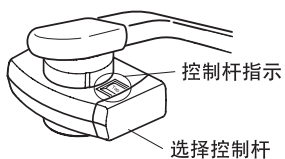

处理水位置	自来水位置	
还原水、强酸性水、强还原水或净水从软管中流出。	自来水 <直型>	自来水 <喷头>

关于电源线

■ 请使用家用AC100-240V、50-60Hz电源插座。

* 使用不合适的电压会导致保修失效。

警告



禁止

- 不要弯曲、拉扯、扭曲或捆扎电源线。不要将重物放置在电源线上或是夹住电源线：这样可能会损坏电源线，导致触电，从而导致危险的火灾。
- 不要使用破损或是松动的电源线。否则可能会导致触电、短路或火灾。
- 严禁钉住电源线。否则会对电源线造成无法弥补的损坏并可能导致起火。
- 一个插座不要插过多的插头。
- 只能使用合适的电源/电压。
使用不合适的电源/电压可能会导致火灾或触电。

注意



请遵守

- 应将电源插头和连接器切实插到底。
→ 否则会导致触电、短路、着火。
- 务必要检查所有按键工作正常。
- 插入或拔掉电源插头时，应当握住插头而不是电源线。拉扯电源线可能会导致损坏、火灾和/或触电。
- 在保存过程中，应将电源线捆绑起来，以避免损坏
- 如果电源线损坏，请联系本地经销商维修。



- 插头潮湿可能会导致触电。
如果电源插头非常潮湿
 - (1) 从插座上拔掉插头
 - (2) 擦干插头上的水
 - (3) 咨询本地经销商维修
- 不要用湿手处理电源插头。如果电源插头潮湿，先将其与电源插座完全断开并擦干。
不遵守这些程序可能会导致触电。
- 在清洁插座时，应先拔掉电源插头。插座中的灰尘可能会导致火灾。
- 在使用之后务必要拔掉本产品的插头。

连接电源线



在插入机器之前，请确认电源线适用于您所在的地区。另外出售其他电源线。请向经销商咨询详情。

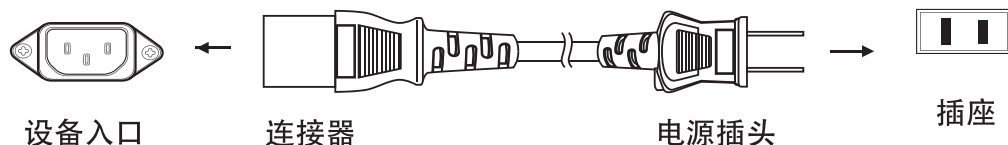

地区	Japan	USA/CAN	Europe	Australia/China	UK	Switzerland	Italy	Brazil
电源插头类型	A	B	SE	O	BF	J	L	N
插座类型								
电压 (通常)	100 V	120 V	220 - 240 V	220 - 240 V	220 - 240 V	220 - 240 V	220 - 240 V	127/220 V
码	JPN	USA/CAN	EU	AUS	GBR	CHE	ITA	BRA

设定菜单

设定语言

可以设定语言。

步骤

1 进入设定 > 语言
: 在主屏幕上选择“设定”并触摸“语言”。

2 触摸所需语言的对应项目。
: 在设置语言的过程中将出现语言导航信息。
例如) 语言已被设定为英语

3 触摸后退按钮 : 返回到设置屏幕。

<语言屏幕>



默认值: English

设定音量

可以设定语音导航的音量

步骤

1 进入设定 > 音量
: 在主屏幕上选择“设定”并触摸“音量”。

2 触摸所需音量水平的按键 (**高**、**低**、**静音**)。
: 将设定所选择的音量。

按键	含义
高	调高音量。
低	调低音量。
静音	调成静音。

* 无法更改操作语音。

<音量屏幕>



默认值: 低

步骤

3 触摸后退按钮 : 返回到设置屏幕。

检查过滤器

显示当前过滤器的使用情况。
用作剩余时间的粗略指导, 直到更换过滤器。

步骤

1 进入设定 > 过滤器检查
: 在主屏幕上选择“设定”并触摸“过滤器检查”。
A 显示通过过滤器的总水量。
(用作剩余时间的粗略指导, 直到更换过滤器: 约6000L)
: 「」每个刻度约为1000L。

B 显示过滤器已经安装的总时间。
(用作剩余时间的粗略指导, 直到更换过滤器: 约1年)
: 「」每个刻度约为2个月
随着设备中所用水量或时间的增加, ()条将逐步变为 ()。
当更换完全变为红色时 (), 需要更换过滤器。

* 剩余时间的粗略指导, 直到使用标准的水质和水压 (JIS S 3201家用净水器测试方法)
测试的数值显示要更换水过滤器。使用一般自来水时, 根据水质和水压, 更换时间可能有所不同。

更换水过滤器

见第CN24页

<过滤器检查屏幕>

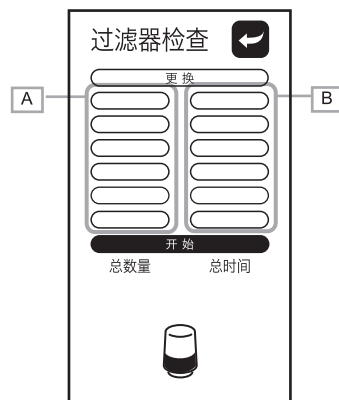

步骤

2 触摸后退按钮 : 返回到设定屏幕。

设定亮度

可以设定屏幕的亮度。

步骤

1 进入设定 > 亮度屏幕

: 在主屏幕上选择“设定”并触摸“亮度”。

步骤

2 触摸所需亮度的按键（亮、适中、暗）。

: 将设定所选择的屏幕亮度。

步骤

3 触摸后退按键

: 返回到设定屏幕。

<亮度屏幕>

亮度

亮

适中

暗

默认值：适中



设定休眠

如果在一定的时间内没有进行操作，屏幕和电源将会关闭。可以根据需要设定这个时间。

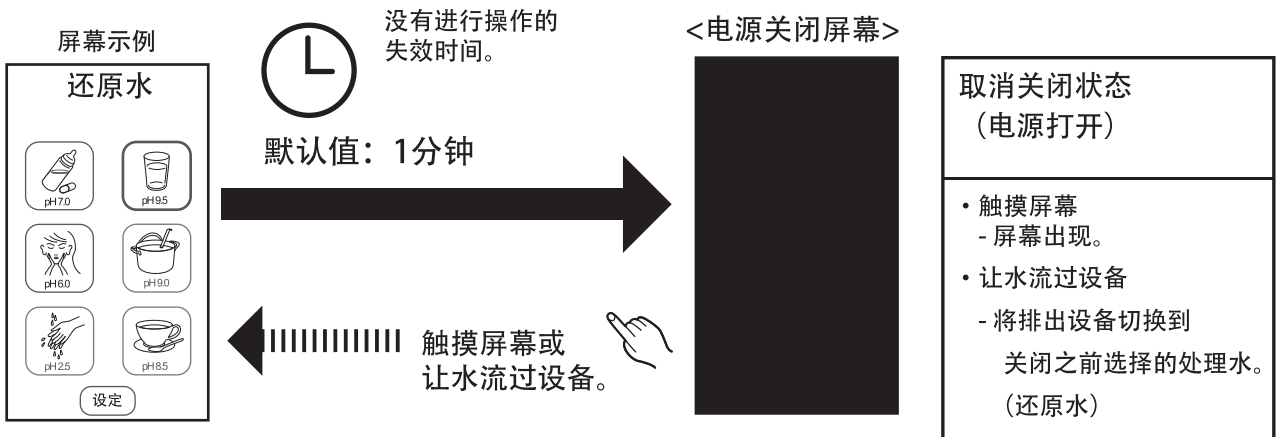

步骤

1 进入设定 > 休眠

: 在主屏幕上选择“设定”并触摸“休眠”。

步骤

2 触摸与所需时间相应的按键（1分钟、2分钟、3分钟、4分钟、5分钟）。

: 将设定设备自动关闭的时间。

步骤

3 触摸后退按键

: 返回到设定屏幕。

<休眠屏幕>

休眠

1 分钟

2 分钟

3 分钟

4 分钟

5 分钟

默认值：1分钟



生成还原水、净水、美容水

请使用水温 35 °C 以下的水。（如果不遵守此预防措施，可能会导致水过滤器和设备主体受损）

步骤

1 将水龙头控制杆移动到处理水位置。

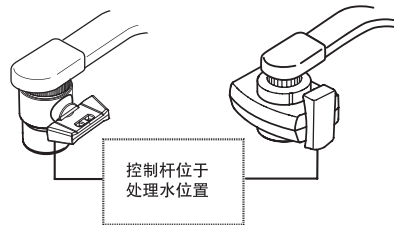

警告

不能饮用美容水。
有关处理水的使用，参见第CN6页。

步骤

2 触摸屏幕上所需的按键。



*电源打开：触摸屏幕或让水流过设备。

：将显示利用屏幕选择的处理水的名称，并输出语音。（见下图）

步骤

3 打开水龙头，让水通过设备。

：处理水将从软管中排出。

：放水指示出现在显示屏中，并输出语音。（见下图）

*根据本地水的特性和水压，pH值会有所不同。

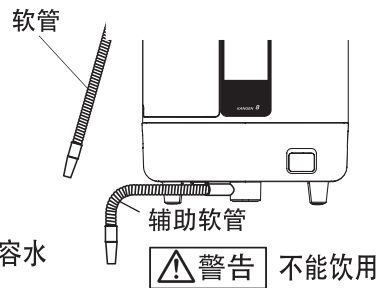

警告

不能饮用美容水

警告

不能饮用

步骤

4 关闭水龙头，停止生成水。

：如果想要继续生成水，按照第 **3** 步操作。

■ 屏幕显示和语音指导

屏幕	选择按键	pH值	触摸选择按键之后		水流过设备时	
			显示部分	语音	显示部分	语音
		pH 9.5	还原水	还原水 9.5	还原水)))))))))	还原水 9.5
		pH 9.0	还原水	还原水 9.0	还原水)))))))))	还原水 9.0
		pH 8.5	还原水	还原水 8.5	还原水)))))))))	还原水 8.5
		pH 7.0	净水	净水	净水)))))))))	净水
		pH 6.0	美容水	美容水	美容水)))))))))	美容水

如何测量还原水的pH值

• 每月至少使用pH测试液测试一次还原水的pH值

最佳pH值

饮用水范围 ... pH8.5~9.5

关于pH测试液

使用这种测试液定期测量pH的近似值。

*pH测试液无法测量低于4.0的pH值。

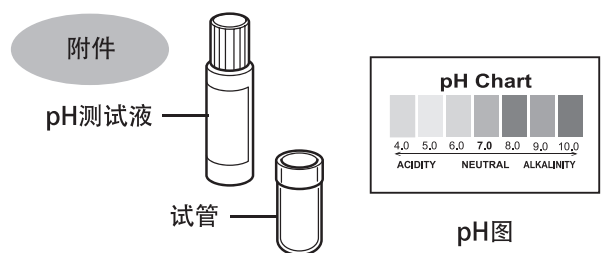

注意

- 不要饮用测试后试管中的水。
- 测试液应保存在低温、避光的地方。
- pH测试液应保存在儿童够不到的地方。

步骤

1 将还原水放入试管中约0.8in.(2cm) 深。

- 初步处理水的pH值不稳定。因此，应在水流动约10秒后再取样。



步骤

2 在试管中滴加1~2滴测试液，充分摇匀。

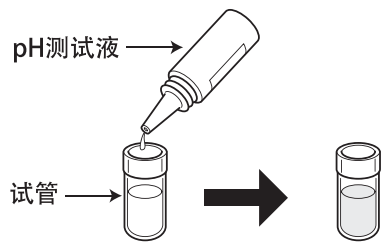

步骤

3 比较试管中水的颜色与色卡上的颜色，检查pH浓度。

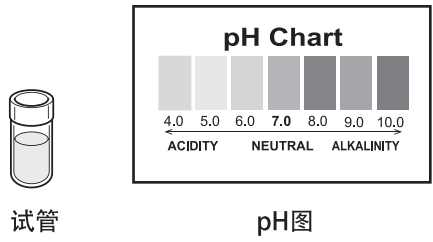

注意

- 如果水过滤器是新的（约1周），pH值会略高。
- 根据本地水的特性和水压，pH值会有所不同。

关于pH值的测量结果

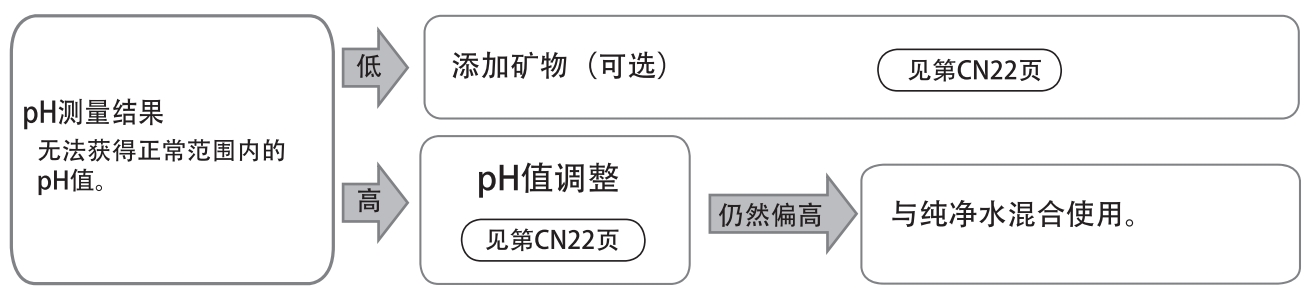

数值低于正常范围。	[原因]	<ul style="list-style-type: none"> ● 自来水的硬度较低，水不易变为碱性。 ● 井水或其他含有大量二氧化碳的水。 ● 设备的电解性能有所下降。→ E-清洗 (见第CN27页)
数值高于正常范围。	[原因]	<ul style="list-style-type: none"> ● 自来水的硬度较高，水很容易变为碱性。 ● 清洗带是新的。→ 继续照样使用 (一周后再次测量pH值)

生成强酸性水/强还原水

請使用水溫 35 °C 以下的水。（如果不遵守此預防措施，可能會導致水過濾器和設備主體受損）

步骤 1 將水龍頭控制杆移動到處理水位置。

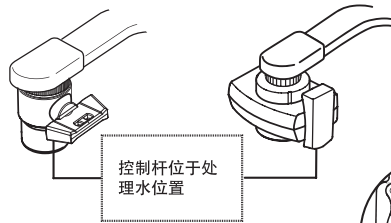

警告
不能飲用強酸性水或強還原水。
想要使用處理水時，參見第CN6頁。

步骤 2 安裝電解增強劑槽。

- ① 拆下槽蓋，電解增強劑槽取下。取下蓋子，並把電解增強劑進入水箱。蓋上蓋子並拧紧。
- ② 將①安裝到槽固定位置。
- ③ 安裝槽蓋。

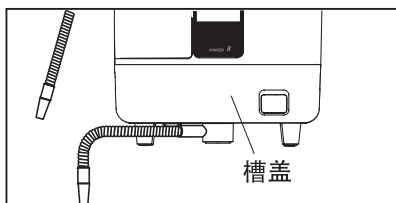
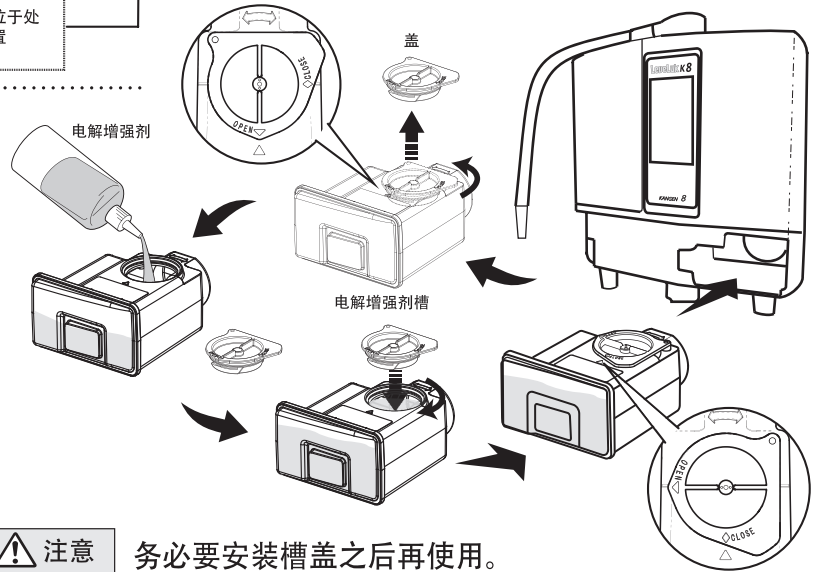

注意 務必要安裝槽蓋之後再使用。
如果不安裝槽蓋就使用，可能無法識別水槽，發生錯誤。

步骤 3 觸摸主屏幕上的選擇按鈕。



* 電源打開：觸摸屏幕或讓水流過設備。

顯示部分	語音
強酸性水	強酸性水



步骤 4 打開水龍頭讓水流過設備。

：強還原水從軟管中排出。
強酸性水從輔助軟管中排出。

顯示部分	語音
強酸性水)))))))))	強酸性水

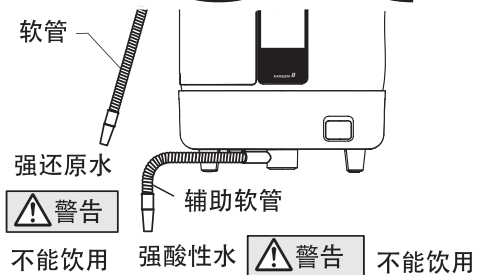

* 根據本地水的特性和水壓，pH值會有所不同。

· 您第一次使用或槽中的電解促進劑空的時候，請留意電解促進劑流進到槽中大約需要30秒鐘。強酸性水生成出來時“促進劑已用完”留言不熄滅30秒鐘以上，則減少水量。

步骤 5 關閉水龍頭停止生成水。

- ：如果要想繼續生成水，按照第 3 步操作。
- ：選擇其他模式，繼續上水，直到清洗模式停止。

☞ 見第CN23頁

如何测量强酸性水的pH值

· pH测试液不能测量低于4.0的pH值。为了测量强酸性水的pH值，请使用pH试纸。

步骤

1 将辅助软管中的强酸性水倒入杯中。

*初步处理水的pH值不稳定。因此，在水流动约10秒后再取样。

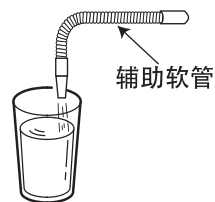

步骤

2 将pH试纸小心浸入水样（少于半秒）。
轻甩pH试纸，去除多余的水。

*试纸浸入时间太长（超过1秒）
会使得色素溶解到水样中，
导致测试结果不准确。

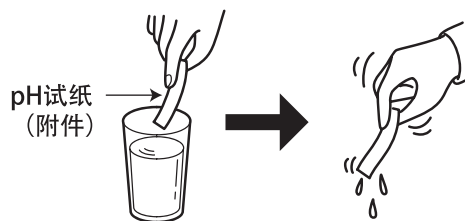

步骤

3 在光线充足的地方，用色卡检查试纸打湿的部分（少于5秒）。

*将pH试纸长期暴露于空气中，会导致结果不准确。

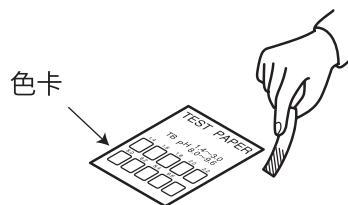

⚠ 注意

- pH试纸只能用来检查强酸性水的pH值。
- 不要舔pH试纸。如果不小心舔到，应立即冲洗口腔并漱口。
- pH值试纸必须保存在阴凉、干燥和避光的地方。
- 测试液和试纸应保存在儿童够不到的地方。

pH测量结果

pH测量结果

pH值不低于2.7。

- 水流太快。
→ 关小水龙头，以减少水流。
- 电解增强剂槽空了。
→ 更换新的电解增强剂槽。

⚠ 注意 *含游离碳的地下水对pH试验液反应

- 不使用自来水而使用地下水或井水时，根据水中的游离碳酸的量，有时会发生还原水的pH值刚电解之后（1~2秒钟后）回到将近中性的现象（pH试验液反应从蓝色转到绿色）。
尽管如此，还原水仍然具有很多特性，美味健康。
- 试验方法：空的透明水杯中滴下3~4滴的试验液，往该水杯中放入还原水（pH值9.5）。
- 反 应：于试验液中，刚放入还原水之后，蓝紫色变为→蓝色，1~2秒钟后蓝色变为→绿色。

pH值调整

■ 如果pH值低于（高于）“pH指导”中的数值，可以调节电流强度并微调pH值。

步骤

1 进入设定 > pH值调整
：在主屏幕上选择“设定”并触摸“pH值调整”。

步骤

2 触摸[+]或[-]，调节电流强度。

按键	说明
	增加电流。pH值上升。
	减少电流。pH值下降。

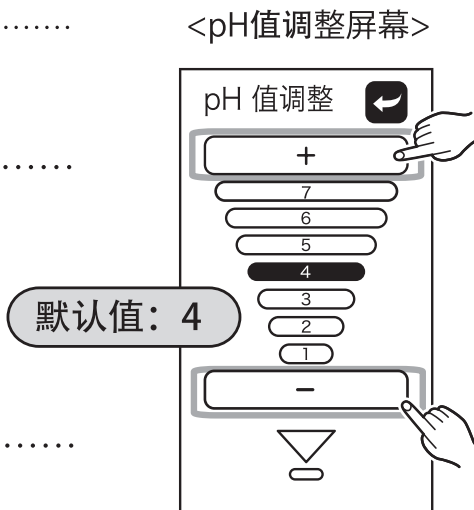

步骤

3 触摸后退按键 
：返回到设定屏幕。

添加矿物（可选）

饮用范围：pH8.5~9.5

■ 如果在进行调节之后，pH值仍低于正常范围，可以添加乳酸钙（需要单独购买）。
如果pH值在正常范围内，则无需添加乳酸钙。

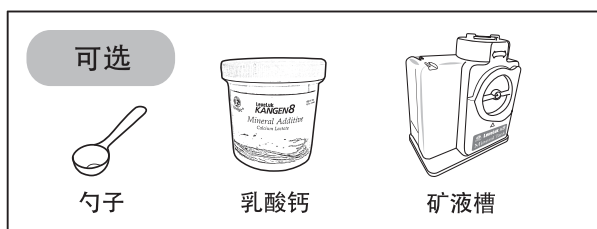

步骤

1 将20g乳酸钙（用附带量匙舀5勺）
和400ml温水放入容器，使其完全溶化，
没有结块，然后注入到矿物罐中。

步骤

2 按步骤 **1** 将矿液槽安装到设备主体右下角的位置。

步骤

3 进入设定 > 添加矿物
：在主屏幕上选择“设定”并触摸“添加矿物”。

步骤

4 触摸 **是**，然后触摸按键， 直到显示主屏幕。

步骤

5 选择想要的还原水。

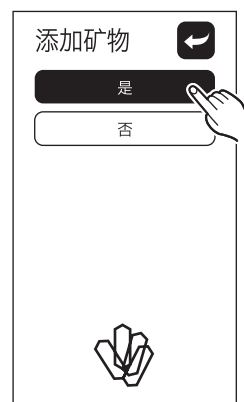

注意

- 为了正确识别水槽，务必要安装槽盖之后再使用。
- 乳酸钙（可选）将增加还原水中的钙离子浓度。
- 使用后，应清洗矿液槽的内部，以便清除乳酸钙液体，然后小心擦去水分，使槽干燥。

关于自动清洗

沉淀在电解槽电极上的钙可能会导致水质下降。本设备可以自动清洗电解槽。

还原刷新

还原水,美容水或强酸性水使用超过10分钟时。

水龙头关闭时

进行还原刷新（约10秒）。

注意 不要使用管道或软管中的水。

<屏幕显示>

还原刷新

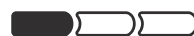

正在刷新



清洗

- 制备强酸性水之后选择其他处理水模式时。
- 设备未使用超过24小时。

* 如果在下一次处理水操作开始时进行清洗, 会出现“清洗提示”指示。

注意

- 设备正在生成上述类型的水时, 设备无法切换到自动清洗模式。设备将在下次生成水时进行自动清洗

水流过设备时

进行清洗（约30秒）

直到清洗完成, 才能让水继续流过设备。

注意 不要使用管道或软管中的水。

语音 “启动清洗循环。”

↓
“清洗循环结束。”

<屏幕显示>

注意

清洗提示



请放水。



清扫



清扫



注意

清洗循环完成之前, 不能选择“E-清洗”按钮。要进行“E-清洗”时, 必须先完成清洗循环。

■ 更换水过滤器

水过滤器为新设备随附的标准附件（可以提供更换活性炭净水器，请联系本地经销商）。

产品的更换水过滤器：F8滤水器

更换水过滤器指导

流过过滤器的水总量：
6000升 (a)

使用期限：约1年

各类处理水的流量都非常小（堵塞）。

(a) JIS S 3201家用净水器测试方法规定的数值。

⚠ 注意 使用期限的粗略指导

• 使用普通自来水时，根据水质和水压，更换时间可能有所不同。

过滤器检查  见第CN16页

■ 通过观察屏幕，可以检查清洗过滤器的使用状况。
利用屏幕指示来帮助准备新的过滤器。

通知需要更换水过滤器

如果流过设备水总量或设备使用时间达到必须更换过滤器的数值，屏幕显示和语音指导将出现提示。

🔊 语音

「过滤器需要更换」

⚠ 注意

- 在上水时不会显示该信息。
- 不会通知由于堵塞而导致的过滤器更换。

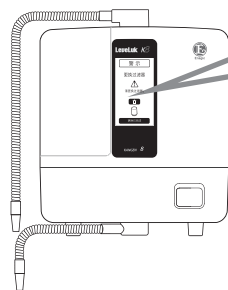

*如果水有异味或是有奇怪的味道，即使没有出现提示更换过滤器的通知，也应更换过滤器。

按键	含义
	返回到主屏幕。 (只有5秒钟)

出现“更换过滤器”的指示时

更换新的水过滤器。 → 进入下页

无法立即更新
过滤器时

→ 触摸“更换已完成”按键 **更换已完成**

*如果未完成过滤器的更换，“更换过滤器”指示将在约2周后再次出现。
如果继续使用超过目标更换时间的过滤器，设备很容易失灵，因此必须及时更换过滤器。

如何更换水过滤器

⚠ 注意

- 不要拔掉电源插头或连接器。
- 不要推倒设备或是让软管向上。
- 停水之后再更换水过滤器。

在排水一侧停水之前，请勿卸掉水过滤器。

步骤

1 取出过滤器盖。

推动设备侧面的箭头（↑），向上滑动盖帽并将其取出。

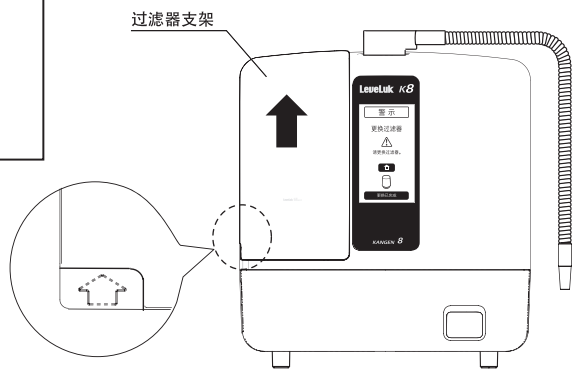

步骤

2 取出水过滤器。

向左滑动支架旋钮并松开支架，然后拉起过滤器并将其取出。

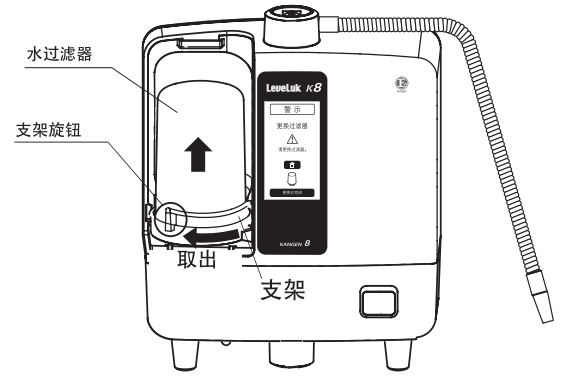

⚠ 注意

在取出过滤器时，要小心过滤器中漏出的水。

步骤

3 安装更换的过滤器。

检查以确保过滤器托盘上没有旧的O型圈，然后推入更换的过滤器，同时注意安装的位置。安装支架，然后向右滑动支架旋钮并锁住。

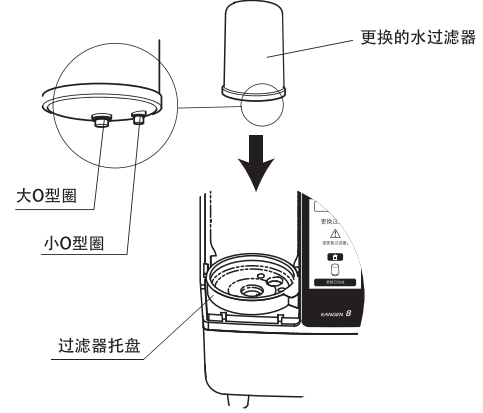

⚠ 注意

- 检查两个O型圈是否都已安装到水过滤器上。
- 检查支架是否稳固。

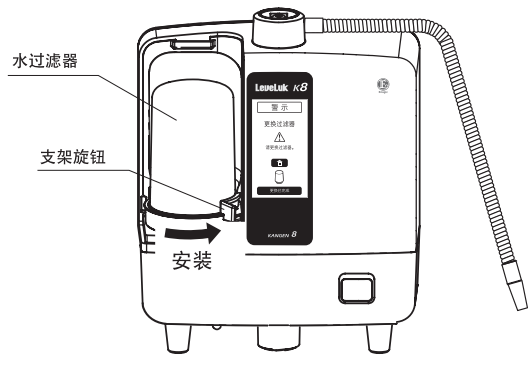

续下页。

步骤

4 更换水过滤器盖帽。

对准底部的三个卡槽，然后向下滑动盖帽，使卡槽卡入位置。

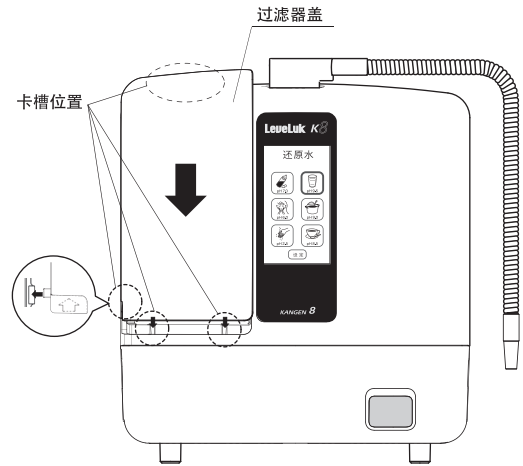

在使用正牌滤芯

可以自动复位过滤器历史，使屏幕显示返回到主屏幕。

“过滤器已复位”

使用非正牌滤芯

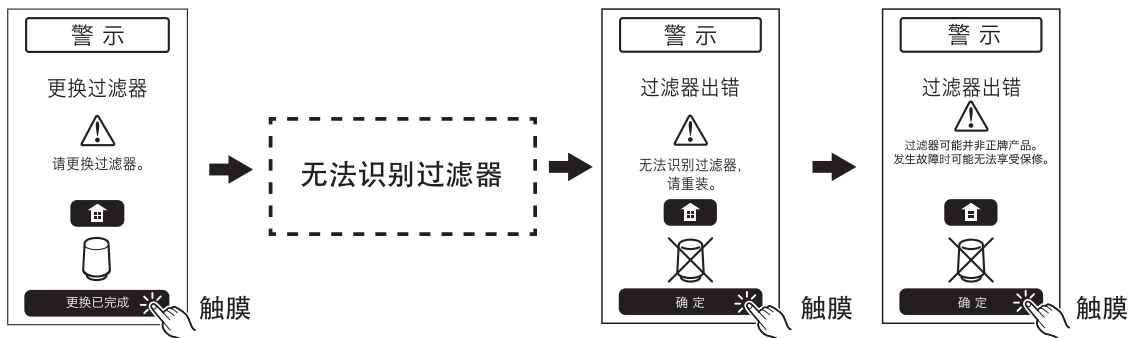

按键	含义
	返回到主屏幕。（只有5分钟）

“过滤器已设置”

⚠ 注意

安装了非正牌滤芯、总通水量或使用时间超过更换标准的滤芯时，约2周后会显示“更换过滤器”。由于非正牌滤芯不是按照适合产品的规格制造的，因此有可能损坏产品，不属于保修对象。请到Enagic的网店或销售本公司产品的场所购买正牌滤芯。

⚠ 注意

- 首次使用新过滤器时，设备应上水3分钟。
- 请确保用过的水过滤器（可燃物）符合本地的法规要求。
(水过滤器的材料是ABS树脂。参见第CN35页内部过滤材料的标准规范)

E-清洗

去除设备内部附着的钙。

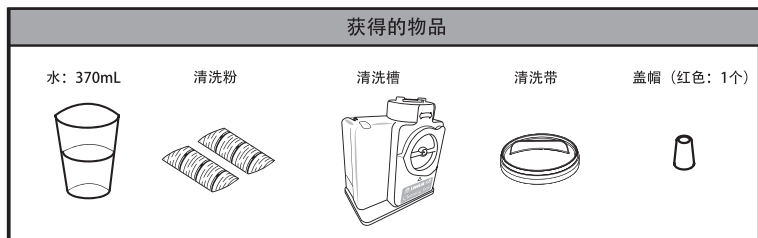

注意

- 每次清洗操作时，使用两包本公司提供的清洗粉。使用其他制造商的清洗粉可能会损坏设备。
- 如果清洗液进入眼睛，请立即冲洗。
- 应每周或每两周使用一次清洗粉。

清洗粉含有柠檬酸，通常可以用作食品添加剂，无害。

! 务必要关闭水龙头，并停止任何功能。

进入设定 > E-清洗

: 在主屏幕上 选择“设定”并触摸“E-清洗”。

: 清洗流程将 显示在屏幕上。按照此流程 进行清洗。

清洗所需时间：约3小时

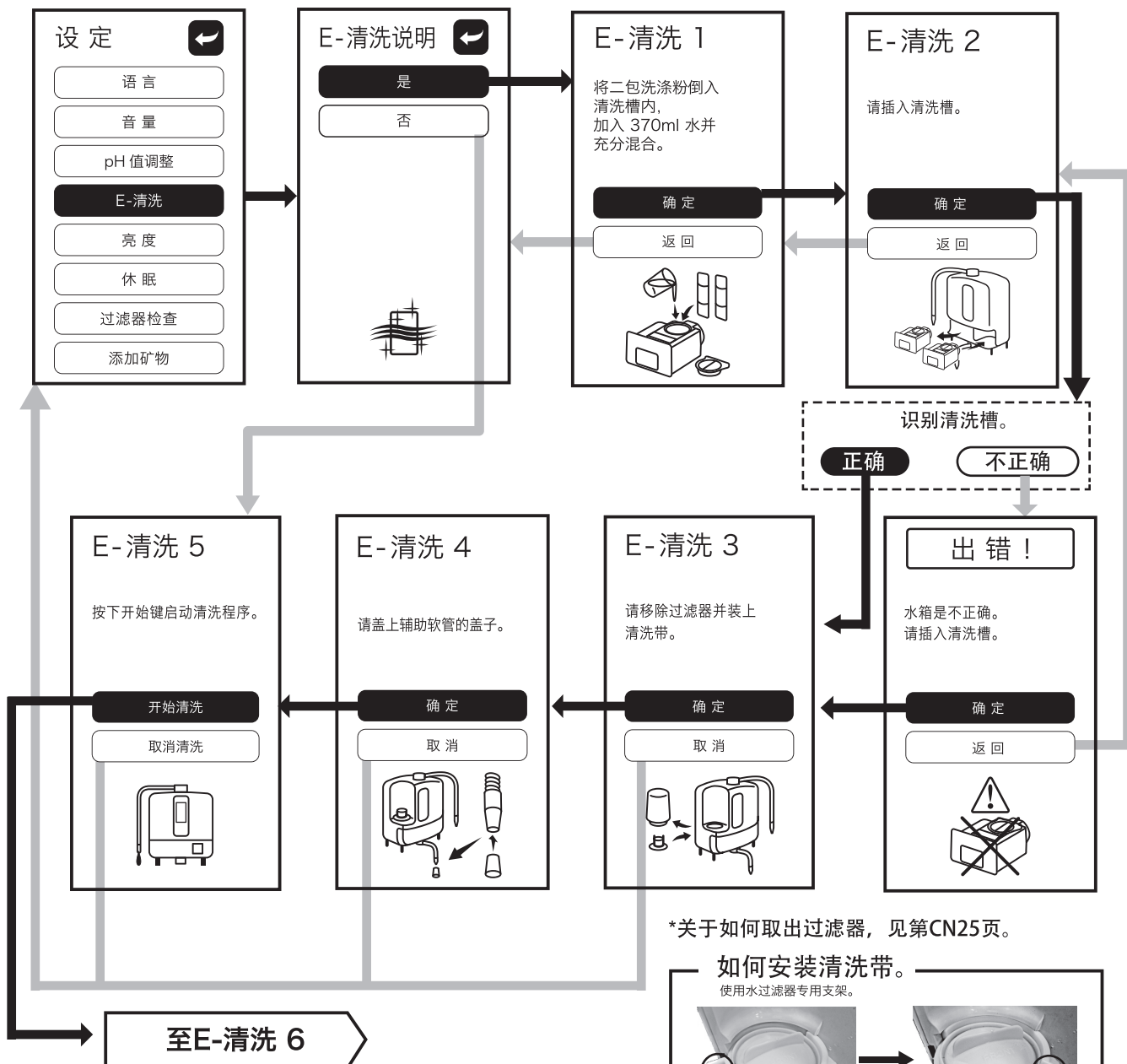

*关于如何取出过滤器，见第CN25页。

如何安装清洗带。

使用水过滤器专用支架。

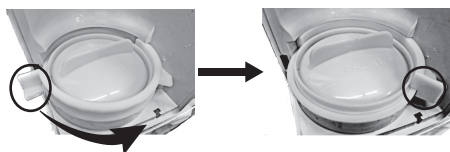

! 为了正确识别水槽，务必要安装槽盖之后再使用。

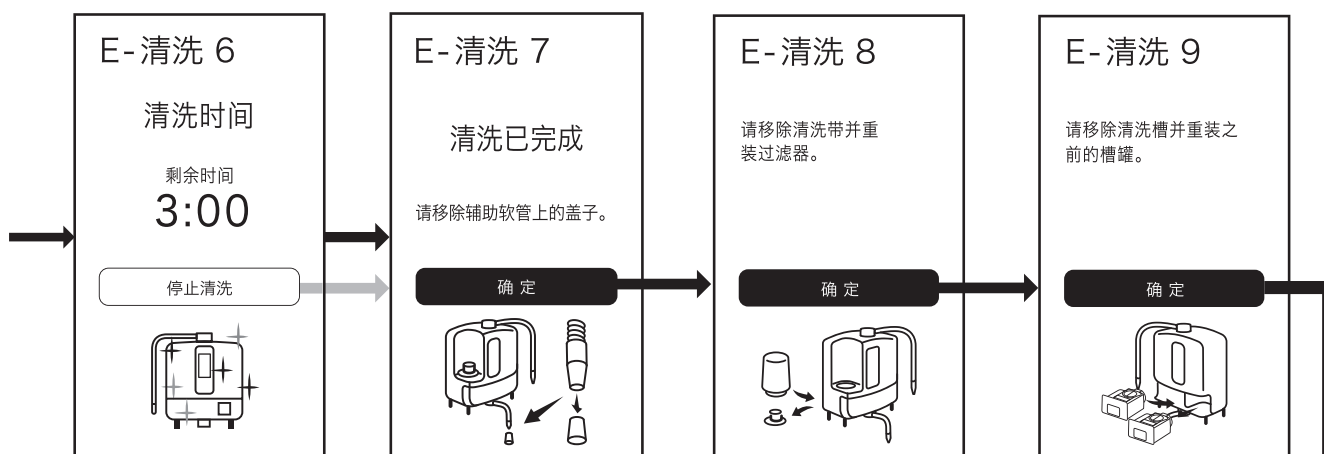

注意

管道或软管中流出的水是清洗用水，所以不能使用。

返回到主屏幕

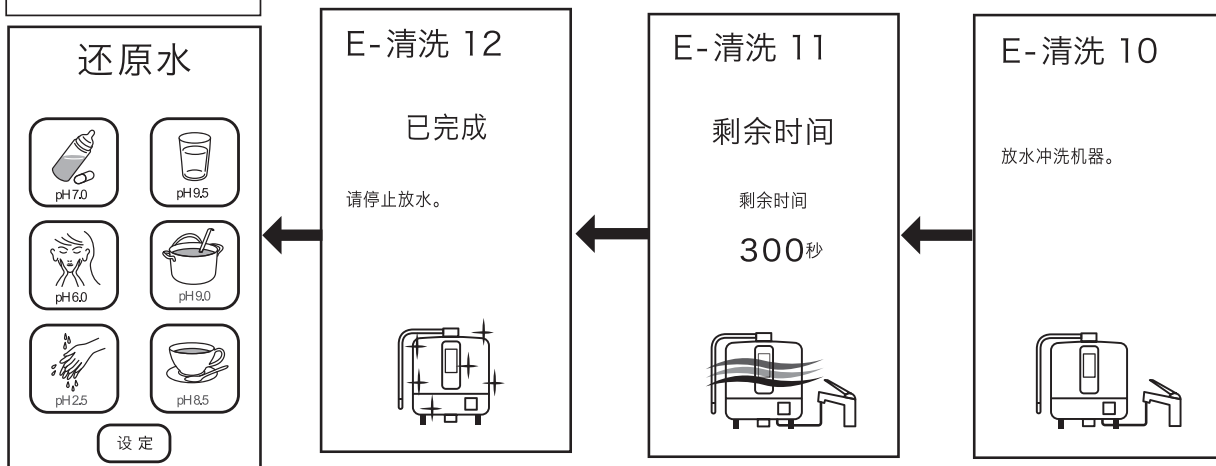

注意

使用后，应清洗槽的内部，然后小心擦去水分，使槽干燥。

清洗机

- 请每隔一到两周进行一次“E-Cleaning”。
- 建议由正规服务中心每年进行一次深层清洁。深层清洁间隔取决于水源的硬度。建议对硬度非常高的水源使用水软化剂。

出现此显示时

如果在屏幕上出现下列信息，应进行相应的操作。
如果采取纠正措施之后，仍显示此信息，应拔掉电源插头并联系本设备的本地经销商。

屏幕显示	原因和必要措施	
	<p>如果流过设备的水温度至少达到40°C，将显示此信息，热水保护装置将会运行。</p> <p>语音 “热水警告”</p>	<p>立即停止热水流过设备，流过设备的水温度不得超过35°C。设备主体内部温度下降时，此信息将消失。</p>
	<p>设备内部温度上升并且温度检测装置运行时，将显示此信息。</p> <p>语音 “过热警告”</p>	<p>关闭水龙头并关掉设备。然后根据环境，等待30分钟以上或更长。</p>
	<p>语音 “请拔下机器插头”</p>	
	<p>水流速太慢时，将显示此信息。</p> <p>语音 “增加流量”</p>	<p>增加水流。</p>
	<p>水流速太快时，将显示此信息。</p> <p>语音 “减少流量”</p>	<p>减少水流。</p>

文
中
体
简

续下页。

屏幕显示

原因和必要措施

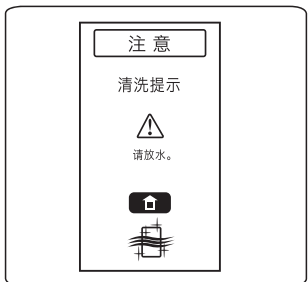

如果在下一步水处理操作开始时进行清洗，将出现此信息。

上水直到通知信息(约30秒)。
 返回到主屏幕。
 见第CN23页



需要更换过滤器时。
 语音
 “过滤器需要更换”

请更换水过滤器。
 返回到主屏幕。
 见第CN24页



安装非指定过滤器时，将显示此信息。

有时会导致功能下降。
 应使用本公司指定的过滤器。
 返回到主屏幕。
 见第CN26页



如果在制备强酸性水时使用电解增强剂或槽中没有电解增强剂，将显示此信息。
 语音
 “重新加入电解促进剂”

关闭水龙头并在使用前添加电解增强剂。
 返回到主屏幕。



未安装电解增强剂槽时，将显示此信息。
 语音
 “请装上电解促进剂槽”

关闭水龙头并在使用前安装电解增强剂。
 返回到主屏幕。

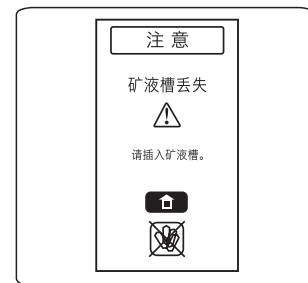

未安装矿液槽时，将显示此信息。
 语音
 “请装上矿液槽”

关闭水龙头并在使用前安装矿液槽。
 返回到主屏幕。

故障排除

故障	原因	补救措施
不显示任何内容。	电源线未连接到电源插座或设备上。	检查连接情况。
屏幕突然消失。	休眠功能	见第CN17页。
冷天水不流动。	设备内部被冻住。	提高室内温度，等待设备融化。
各类水的产量越来越低。	水流量（压力）很低。	打开水龙头。
	水过滤器堵塞。	更换新的水过滤器。
	清洗时间。	进行E-清洗。
还原水有氯的味道。	水净化过滤器的性能下降。	更换新的水过滤器。
还原水中漂浮或溶解发白的材料。	电解处理的钙。	无害
	清洗时间。	进行E-清洗。
辅助水管的内部被染成深色。	附着铁之类的氧化物质。	无害
处理还原水和美容水时pH值下降。	钙堆积在电离室内。	触摸美容水按键， 上水约1分钟， 清洗电离室。 
	清洗时间。	进行E-清洗。

安全注意事项

■ 为了避免受伤或事故，请遵守下列规则。

警告



请遵守

- 请在饮用还原水之前遵守下列预防措施。
 - 不要用还原水服药。
 - 如果健康状况有任何问题，请咨询医师或药师。
 - 如果正在进行护理，或身体出现异常，请在使用之前联系医生。
- 饮用时，只能使用市政当局处理过的水，如自来水。
 - 根据不同地方的水质，设备的氯去除率和pH值可能有所变化。
- 儿童和老人使用该设备时，请注意监督。
- 使用本设备的儿童应为8岁以上，身体、官能或心智能力下降或缺乏经验和知识的人员，应在监督或指导下以安全的方式使用本设备，并应了解其中的危害。儿童不得玩耍本设备。在没有监督的情况下，儿童不得进行清洗和维护。
- 不遵守下列警告可能会导致触电、火灾或事故，以及严重的人身伤害和/或财产损失。
 - 不要将水或油溅到设备主体上。
 - 不要使用损坏的电源线来运行设备。
 - 不要乱动或尝试修理本设备。
- 遇異常或故障時請立即停止使用，並拔除電源插頭。
否則，有可能會導致出煙、火災或觸電。拔取電源插頭後，請聯繫我們對本產品進行檢查及維修。

注意



请遵守

- 避免阳光直射。
 - 可能导致本设备弯曲或变形 -
- 不要将本设备放在热源附近或腐蚀性气体中。
 - 可能损坏或导致本设备弯曲或变形 -
- 不要将任何物品放在设备上。
 - 可能会导致损坏或故障 -
- 不要使用稀释剂、苯、清洁剂或含氯清洁剂进行清洗。
 - 可能会损坏设备 -

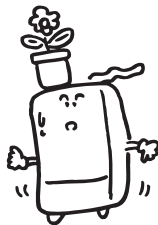
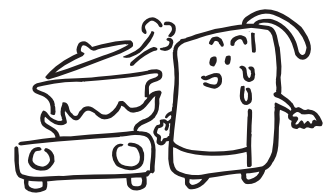
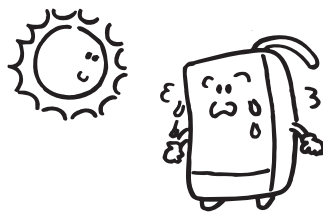

! 注意

- 不要让热水 (40° C以上) 流入设备中。
- 可能会损坏或导致故障 -

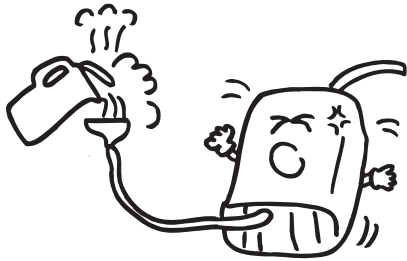

- 不要使用盐水或太硬的水。
- 设备可能会损坏, 或缩短使用寿命 -

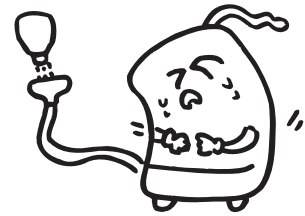

- 辅助水软管位于较高位置时, 不要使用本设备。
- 水无法流出本设备, 因此可能导致损坏 -

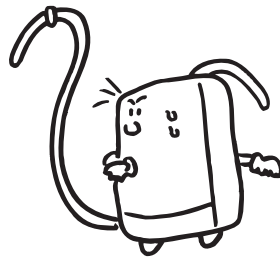

- 如果想要移动设备, 应先取出电解增强剂槽。
- 从电解增强剂槽中泄漏可能会导致故障 -

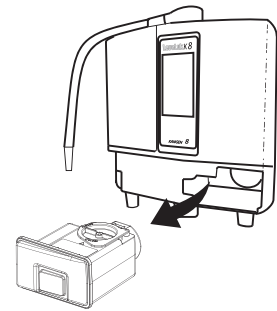

- 不要将处理水用于水族馆或宠物。
- 设备可能会损坏, 或缩短使用寿命 -

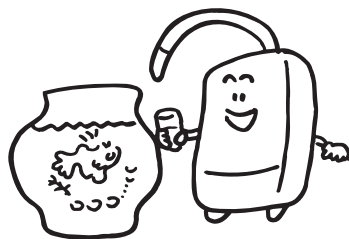

- 在寒冷地区使用设备时, 应避免冷冻水进入设备 (无法长期使用本设备时, 应取出水过滤器并将其与设备分离。此时, 不要触摸复位开关)。
- 否则可能会导致损坏或故障 -



选项

① 软管

32in./800mm长

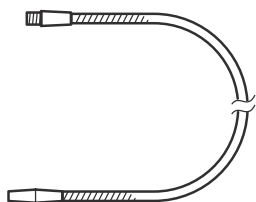

② 供水软管

(40 ~ 200in./1 ~ 5m)



③ 辅助供水软管

(40 ~ 200in./1 ~ 5m)

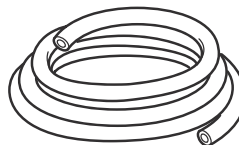

④ 矿液槽套件

- 矿液槽
- 乳酸钙200g



⑤ 电解增强剂



⑥ 清洗槽

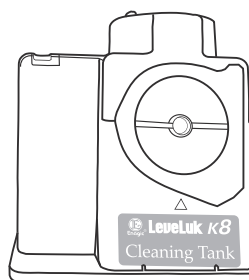

⑦ 更换用水过滤器

活性炭类型
F-8



⑨ 小螺丝固定的接合器



⑧ 清洁粉
(24袋)



⑩ 辅助管组

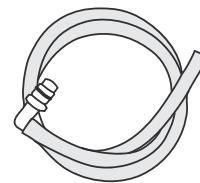

安装辅助管组

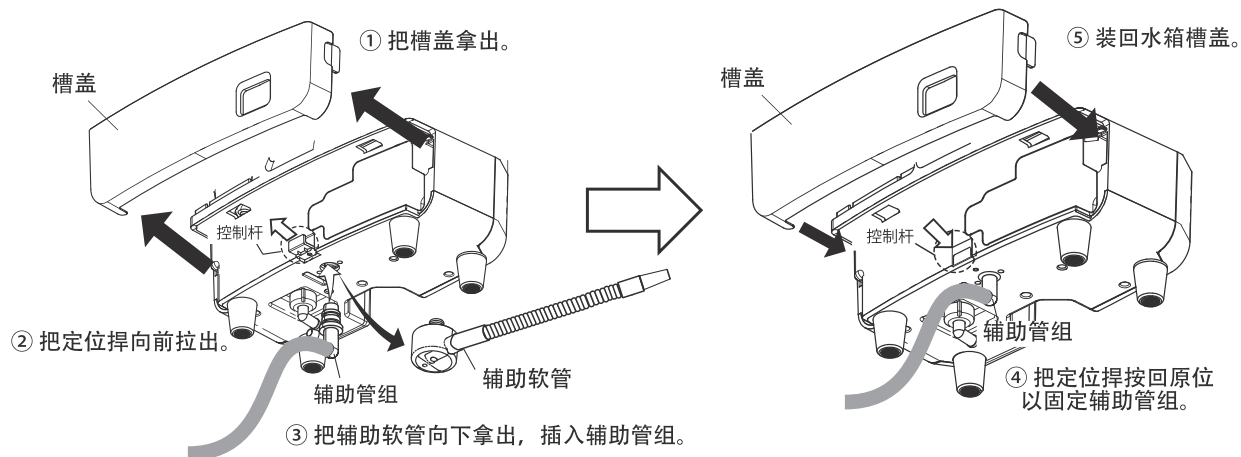

物品名称		Leveluk K8		
给水规格和连接		单程分流器		
电源额定电流		100–240 V AC 50–60Hz 2.6–1.1 A		
耗电量		约 230W (使用 pH 9.5 时)		
主设备	尺寸	约 高 34.5 x 宽 28.0 x 深 14.7 cm (高 13 x 宽 11 x 深 5.8 inch)		
	重量	5 公斤 (11 磅)		
电离系统		连续电离系统 (内置流量传感器)		
电 解	还原水	3.5 公升/分钟 (0.92 加仑/分钟)		
	给水压力约	100 kPa (14.3 psi)		
	强酸性水	1.3 L/分钟(0.34 加仑/分钟)		
	给水压力约	100 kPa (14.3 psi)		
	电解容量设定	7 级	3 级还原水 (约 pH8.5/pH9.0/pH9.5) 净水 (约 pH7.0) 美容水 (约 pH6.0) 强酸性水 (约 pH2.5) 强还原水 (约 pH11.0)	
	离子室清洗系统	· 还原水, 美容水或强酸性水使用超过 10 分钟时 (10 秒时水停止) · 设备未使用超过 24 小时时 (30 秒)		
	电极和电离室材料	镀铂钛		
水 过 滤 器	过滤材料	颗粒状抗菌活性炭、亚硫酸钙		
	可拆卸物质	氯、臭味达到 6,000 升时 (1,500 加仑)		
	未移动物质	原自来水中溶解有金属离子/盐		
	更换周期	水通过设备 1 年或通水量达到 6,000 升时 (因地域和水质而异)		
适用水压		50 kPa–500 kPa (约 0.5 kgf/cm ² –5 kgf/cm ²)		
适用水温		5–35 °C (41–95 °F)		
电解增强剂 (用于生成强酸性水)		强制溶解加入型		
电解增强剂 (氯化钠) 再填充需要指示		语音指导, LCD 信息		
保护装置		电流保险丝 250 V–3.15 A 过热		
探测装置		检测温度上升和热水		
触电防护等级		Class I		
IP 防护等级		IPX1		
电源线长度		约 2 m		

- 为了改进产品, 规格和设计会有所变化, 恕不另行通知。
- 电解处理能力和过滤器使用寿命, 在很大程度上取决于水质和设备的使用方法。

保修

- 请在安全的地方保管保修卡存，以便今后使用。

如果在保修期内需要修理

- 如需修理，请与本地经销商联系。
(请仔细阅读保修，有些修理不在保修范围内)

⚠ 注意 *如果由于下列原因需要修理，可能需要付费：

1. 由于用“操作手册”中未规定的方法进行处理而导致的故障。
2. 由于使用市政饮用水以外的水而导致的故障或损坏。
3. 由于自然灾害，如地震、火灾或水灾而导致的故障或损坏。
4. 产品坠落或者在运输过程中导致的损坏。
5. 由于使用不恰当电压而导致的损坏。
6. 更换易损件。
7. 更换废旧电极。
8. 由于不恰当使用或未进行定期保养而导致的故障。
9. 由于瞎摆弄或改造而导致的故障。
10. 由于沉积物或水垢沉淀而导致的故障。

如果在保修期满之后需要维修

- 请与本地经销商联系。将按经销商报价进行维修。

其他

- 如果对产品有任何疑问，请与经销商联系。
- 只能使用冷水。
- 在系统前后没有充分消毒的情况下，不要使用微生物不安全或是质量不明的水。

⚠ 警告



在任何情况下，买方都不得修改、大修或修复本产品，否则会导致火灾或触电。
对于这种行为导致的任何后果，制造商概不负责。